

L6SE47DE
L6SE47DXE

RU Инструкция по применению | **Стиральная машина** 2



Изготовитель "Electrolux Appliances AB" St. Goransgatan 143,
105 45, Stockholm, Швеция
Завод производитель «LLC Electrolux Ukraine» 76-494, Ivano-
Frankivsk, Ynosti 23a, LLC Electrolux Ukraine., Украина.

Добро пожаловать в мир AEG! Благодарим вас за выбор нашей техники.



В целях экономии мы сокращаем использование бумаги и размещаем все руководства пользователя в электронном виде. Полное руководство пользователя можно найти по адресу: aeg.com/manuals



Здесь вы найдете советы по эксплуатации, брошюры, информацию по устранению неисправностей, обслуживанию и ремонту: www.aeg.com/support



Здесь вы найдете аксессуары, расходные материалы и оригинальные запчасти для вашего устройства: aeg.com/shop

Возможны изменения.

СОДЕРЖАНИЕ

1.ИНФОРМАЦИЯ ПО БЕЗОПАСНОСТИ.....	2
2.ИНСТРУКЦИИ ПО БЕЗОПАСНОСТИ.....	4
3.ОПИСАНИЕ ПРОДУКТА.....	6
4.ТЕХНИЧЕСКАЯ ИНФОРМАЦИЯ.....	7
5.УСТАНОВКА.....	8
6.ПАНЕЛЬ УПРАВЛЕНИЯ.....	12
7.ЦИФЕРБЛАТ И КНОПКИ.....	14
8.ПРОГРАММЫ.....	16
9.НАСТРОЙКИ.....	20
10.ПЕРЕД ПЕРВЫМ ИСПОЛЬЗОВАНИЕМ.....	22
11.ЕЖЕДНЕВНОЕ ИСПОЛЬЗОВАНИЕ.....	22
12.СОВЕТЫ.....	27
13.ОЧИСТКА И ТЕХНИЧЕСКОЕ ОБСЛУЖИВАНИЕ.....	29
14.УСТРАНЕНИЕ НЕИСПРАВНОСТЕЙ	34
15.СТОИМОСТЬ ЗНАЧЕНИЙ	37
16.КРАТКОЕ РУКОВОДСТВО.....	38
17.ОХРАНА ОКРУЖАЮЩЕЙ СРЕДЫ.....	41

1. ИНФОРМАЦИЯ ПО БЕЗОПАСНОСТИ



Перед установкой и использованием устройства внимательно прочтите инструкцию.

Производитель не несет ответственности за травмы или ущерб, возникшие в результате неправильной установки или использования прибора. Всегда храните инструкцию в надежном и доступном месте для дальнейшего использования.

1.1 Безопасность детей и уязвимых лиц

- Детей в возрасте от 3 до 8 лет и лиц с тяжелыми формами инвалидности нельзя оставлять без присмотра или иным образом разрешать им доступ к работающему устройству.
- Детей младше 3 лет нельзя оставлять без присмотра или иным образом разрешать им доступ к работающему прибору.
- Необходимо следить за детьми и не допускать, чтобы они играли с прибором.
- Храните все упаковочные материалы в недоступном для детей месте и утилизируйте их надлежащим образом.
- Храните чистящие средства в недоступном для детей месте.
- Не позволяйте несовершеннолетним детям и животным находиться рядом с прибором при открытой дверце.
- Если прибор оснащен защитой от детей, ее необходимо активировать.
- Чистка и техническое обслуживание изделия не должны производиться детьми без присмотра взрослых.

1.2 Общие требования безопасности

- Данный бытовой прибор предназначен для стирки только того белья, которое пригодно для стирки в стиральных машинах.
- Это бытовой прибор, предназначенный для использования в помещении одной семьей.
- Данное устройство можно использовать в офисах, гостиничных номерах, гостевых домах, на фермах и в других подобных местах, где интенсивность использования устройства не превышает бытового (среднего) использования.
- Не пытайтесь изменять технические характеристики этого устройства.
- Максимально допустимая загрузка прибора — 7,0 кг. Не превышайте максимальное количество белья для каждой программы (см. раздел «Программы»).
- Рабочее давление воды в точке подачи воды должно быть от 0,5 бар (0,05 МПа) до 10 бар (1,0 МПа).
- Убедитесь, что нижние вентиляционные отверстия не заблокированы коврами или другими напольными покрытиями.
- Подключите прибор к водопроводу с помощью новых шлангов, поставляемых вместе с прибором или одобренных авторизованным сервисным центром.
- Не используйте старые шланги.

- Если шнур питания поврежден, его замену должен производить только производитель, его авторизованный сервисный центр или лица, имеющие аналогичную квалификацию, в противном случае существует опасность поражения электрическим током.
- Перед любыми работами по техническому обслуживанию выключите устройство и отсоедините шнур питания от электрической розетки.
- Не очищайте прибор струей воды под высоким давлением и/или паром.
- Протирайте прибор влажной тканью. Используйте только нейтральные моющие средства. Не используйте абразивные чистящие средства, губки, растворители или металлические скребки.
- Если сушилка устанавливается поверх стиральной машины, обязательно используйте подходящий и одобренный компанией AEG монтажный комплект для сушилки (более подробную информацию см. в разделе «Монтажный комплект»).

2. ИНСТРУКЦИИ ПО БЕЗОПАСНОСТИ

2.1 Установка



Установка должна соответствовать действующим национальным нормам.

- Удалите все упаковочные материалы и транспортировочные болты, включая резиновую втулку с пластиковой прокладкой.
- Храните транспортировочные болты в безопасном месте.

Если в будущем потребуются переместить прибор, их необходимо будет установить обратно, чтобы закрепить барабан и защитить его от внутренних повреждений.

- Всегда будьте осторожны при перемещении прибора, так как он тяжелый. Всегда надевайте защитные перчатки и закрытую обувь.
- Следуйте инструкциям по установке, прилагаемым к устройству.
- Не устанавливайте и не используйте поврежденное устройство.
- Не устанавливайте и не используйте прибор в местах, где температура может быть ниже 0°C, или в местах, подверженных воздействию погодных условий.
- Пол, на который будет установлен прибор, должен быть ровным, устойчивым, термостойким и чистым.
- Обеспечьте циркуляцию воздуха между

прибором и полом.

- После установки прибора на постоянное место проверьте его горизонтальность с помощью строительного уровня. Если он неровный, отрегулируйте его ножки.
- Не устанавливайте прибор непосредственно над водосточной трубой в полу.
- Не распыляйте воду на устройство и защищайте его от чрезмерной влаги.
- Не ставьте прибор в место, где дверца прибора не может быть полностью открыта.
- Не ставьте закрытую ёмкость под прибор для сбора вытекшей воды. Обратитесь в авторизованный сервисный центр, чтобы узнать, какие аксессуары можно использовать.

2.2 Электрическое соединение



ПРЕДУПРЕЖДЕНИЕ!

Риск возгорания и поражения электрическим током.

- **ВНИМАНИЕ!** Данное устройство необходимо подключать к заземленной розетке.
- Всегда используйте правильно установленную, заземленную безопасную электрическую розетку.
- Убедитесь, что параметры на паспортной табличке соответствуют номинальным электрическим характеристикам сети электропитания.
- Не используйте многоканальные адаптеры и удлинители.
- Будьте осторожны, чтобы не повредить вилку и сетевой шнур. Если требуется замена сетевого шнура, это должен сделать авторизованный сервисный центр.
- Подключайте вилку питания к розетке только после полного завершения установки. Убедитесь, что вилка питания легкодоступна после установки прибора.
- Не прикасайтесь к шнуру питания или вилке мокрыми руками.
- Не тяните за шнур питания, чтобы выключить прибор из розетки. Всегда вынимайте вилку из розетки.

2.3 Подключение к водопроводу

- Температура подаваемой воды не должна превышать 25 °С.
- Не повреждайте водяные шланги.

- Перед подключением устройства к новым или давно неиспользуемым трубам, отремонтированным или новым устройствам (водомерометрам и т. д.) дождитесь, пока не начнет течь чистая и прозрачная вода.
- Проверьте прибор на наличие протечек воды при первом использовании и после каждого последующего использования.
- Не используйте удлинительные шланги для удлинения входного шланга подачи воды. Для замены шланга подачи воды обратитесь к авторизованному сервисному представителю.
- После распаковки прибора вы можете увидеть, как из сливного шланга вытекает вода. Это происходит потому, что прибор был протестирован с водой на заводе.
- Длина сливного шланга может достигать 400 см. Для приобретения другого сливного шланга или удлинителя обратитесь к авторизованному сервисному представителю.
- Убедитесь, что кран остается доступным после установки прибора.

2.4 Использование



ПРЕДУПРЕЖДЕНИЕ!

Риск получения травм, поражения электрическим током, возгорания, ожогов или повреждения устройства.

- Следуйте инструкциям по технике безопасности, указанным на упаковке моющего средства.
- Не размещайте легковоспламеняющиеся материалы или предметы, смоченные легковоспламеняющимися материалами, рядом с прибором, внутри него или на нем.
- Не стирайте ткани, сильно загрязненные маслом, жиром или другими жирными веществами.
- Это может повредить резиновые детали прибора. Перед тем как поместить такие ткани в прибор, постирайте их вручную.
- Не используйте ароматизаторы для белья, чтобы не повредить пластиковые и резиновые детали прибора.
- Не прикасайтесь к стеклу дверцы во время выполнения программы. Стекло может нагреться.
- Убедитесь, что все металлические предметы удалены из белья.

2.5 Сервис

- Для ремонта обращайтесь в авторизованный сервисный центр. Используйте только оригинальные запчасти.
 - Обратите внимание, что самостоятельный или непрофессиональный ремонт может представлять опасность и привести к аннулированию гарантии.
 - После снятия модели с производства следующие запасные части доступны в течение как минимум 10 лет: двигатель и барабан.
- В вашем регионе могут быть отремонтированы следующие детали: соединительные узлы, насосы, заслонки и пружины, стиральные барабаны, крестовины и шарикоподшипники барабанов, нагреватели и нагревательные элементы, включая тепловые насосы, трубы и сопутствующее оборудование, шланги, клапаны, фильтры, герметики, печатные платы, электронные дисплеи, реле давления, термостаты и другие датчики, программное и аппаратное обеспечение, включая системы рекуперации тепла, двери, петли, уплотнения, дверные замки и пластиковые детали, такие как дозаторы мощных средств. В вашей стране этот срок может быть больше. Для получения дополнительной информации посетите наш веб-сайт.
 - Обратите внимание, что некоторые из этих запасных частей доступны только специалистам по ремонту и специалисты отмечают, что не все запасные части подходят для всех моделей.

- Лампочки, входящие в состав данного изделия, и сменные лампочки, продаваемые отдельно: эти лампочки должны выдерживать определенные условия эксплуатации. Эти приборы предназначены для работы в экстремальных физических условиях, таких как температура, вибрация, влажность, или для информирования о рабочем состоянии прибора. Они не предназначены для других целей и не подходят для внутреннего освещения.

2.6 Утилизация

ПРЕДУПРЕЖДЕНИЕ!

Риск травмы или удущья.

- Отключите прибор от электросети и водоснабжения.
- Отрежьте шнур питания прямо рядом с прибором и утилизируйте его надлежащим образом.
- Снимите ручку дверцы, чтобы дети или домашние животные не оказались заперты в барабане.
- Утилизируйте устройство в соответствии с местными правилами утилизации отходов электрического и электронного оборудования.

3. ОПИСАНИЕ ПРОДУКТА

3.1 Отличительные особенности

Ваша новая стиральная машина отвечает всем современным требованиям к эффективной обработке белья, потребляя меньше воды, энергии и моющих средств, а также бережно относясь к вашим тканям.

- Использование **технологии "ProSense"** Количество белья определяется в течение 30 секунд, и, соответственно, продолжительность программы запускается.

Программа адаптирована к объему стирки и типу ткани, чтобы не расходовать лишнее время, энергию и воду.

- Для **опции Soft Plus** Кондиционер для белья равномерно распределяется по всему белью и глубоко проникает в волокна ткани, обеспечивая идеальную мягкость.

3.2 Обзор устройства

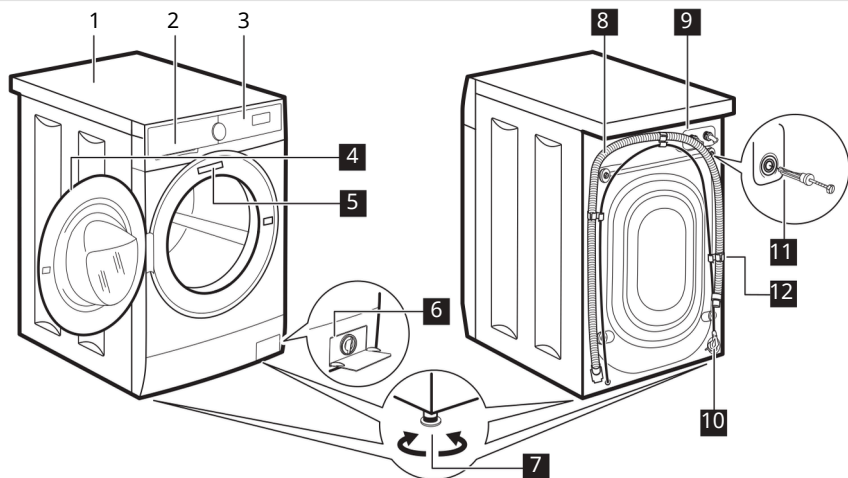

- 1 Столешница
- 2 Дозатор моющего средства
- 3 Панель управления
- 4 Дверная ручка
- 5 Табличка с техническими данными
- 6 Фильтр насоса для слива воды
- 7 Ножки для выравнивания устройства

- 8 Шланг для слива воды
- 9 Подключение шланга подачи воды
- 10 Электрический шнур питания
- 11 Транспортировочные болты
- 12 Опора для шланга

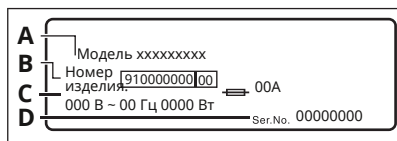

В таблице технических данных

Указано название модели (A), номер продукта (B), электрические параметры (C) и серийный номер (D).

4. ТЕХНИЧЕСКАЯ ИНФОРМАЦИЯ

Размеры	Ширина / высота / общая глубина	59,5 / 84,3 см / 48,7 см
Подключение к электросети	Напряжение	230 В
	Общая мощность	2 100 Вт
	Предохранитель	10А
	Частота	50 Гц

Класс защиты: Защитный чехол защищает устройство от твердых частиц IPX4 и влаги, за исключением низковольтного оборудования, не защищенного от влаги.

Давление подаваемой воды	Самый маленький Самый большой	0,5 бар (0,05 МПа) 10 бар (1,0 МПа)
Водоснабжение 1)		Холодная вода
Максимальное количество	Хлопок	7,0 кг

1) Подсоедините шланг подачи воды к водопроводному крану с резьбой 3/4 дюйма.

5. УСТАНОВКА

⚠ ПРЕДУПРЕЖДЕНИЕ!

См. раздел «Безопасность».

5.1 Распаковка

1. Снимите внешнюю пленку. При необходимости воспользуйтесь ножом.

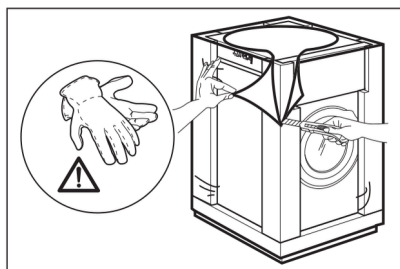

2. Удалите верхний слой картона и другие упаковочные материалы.

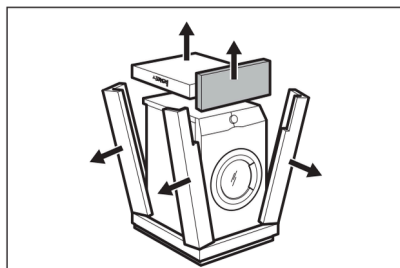

3. Откройте дверцу. Извлеките все детали из барабана.

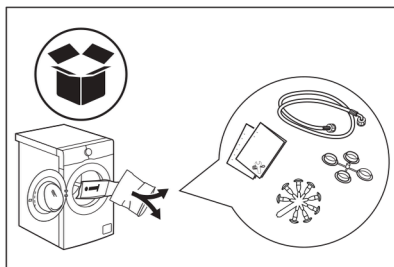

4. Поместите угловой элемент на пол за прибором. Аккуратно положите прибор на спину.

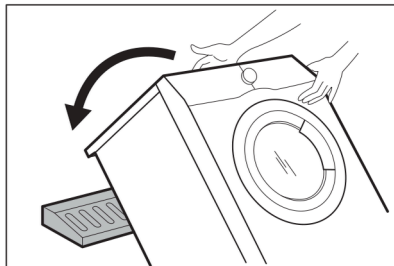

5. Снимите защитную пленку с нижней части устройства.

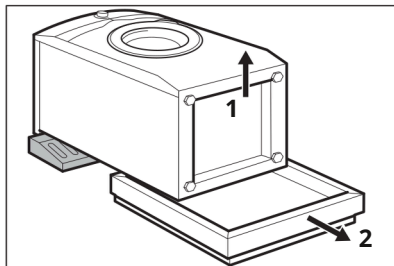

6. Установите прибор обратно в вертикальное положение. Отключите шнур питания и подачу воды от сети.

Сливной шланг отсоединяется от держателей.

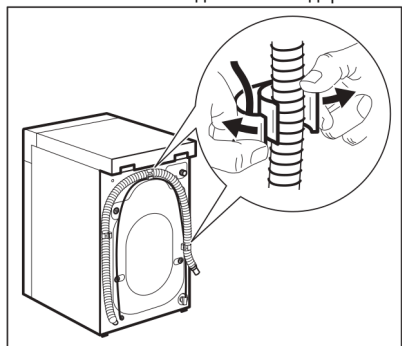

⚠ ПРЕДУПРЕЖДЕНИЕ!

Из шланга может вытекать вода. Это связано с тем, что прибор проходил испытания с водой на заводе.

7. Открутите четыре транспортировочных винта и снимите пластиковые прокладки.

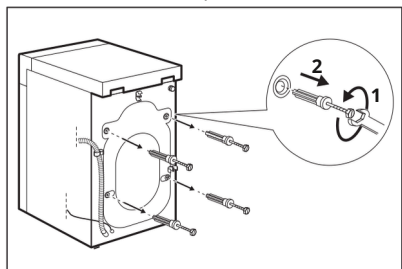

8. Закройте отверстия пластиковыми заглушками, которые вы найдете в пакете.

Руководство пользователя.

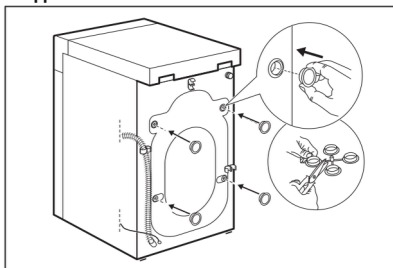

Мы рекомендуем сохранить упаковку и транспортировочные болты для дальнейшего использования в случае необходимости перевозки устройства.

5.2 Установка и выравнивание

Правильно отрегулируйте устройство, чтобы оно не вибрировало, не издавало шума и не смещалось во время работы.

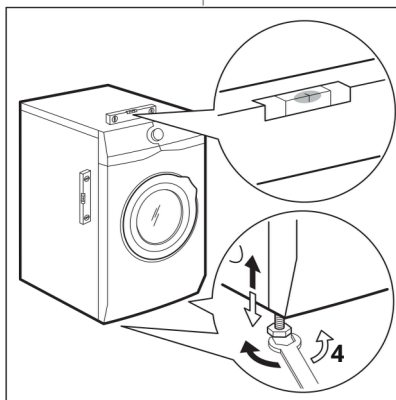

1. Установите прибор на ровный и твердый пол. Устройство должно стоять ровно и устойчиво. Убедитесь, что устройство не касается стены

или другой мебели, и под прибором должна быть обеспечена циркуляция воздуха.

2. Для регулировки уровня ослабьте или затяните ножки. Все ножки должны прочно стоять на полу.

⚠ ПРЕДУПРЕЖДЕНИЕ!

Не подкладывайте картон, деревянные бруски или подобные предметы под ножки прибора, чтобы обеспечить его выравнивание.

5.3 Шланги подачи воды

1. При необходимости подсоедините шланг подачи воды к входному отверстию на задней панели прибора. Обычно оно устанавливается на заводе.

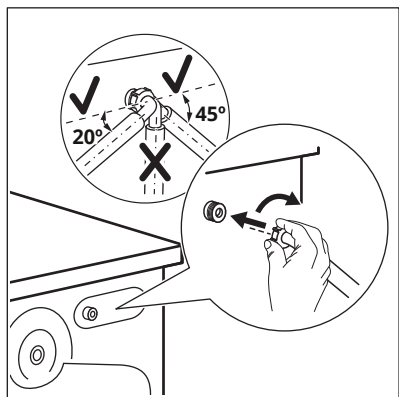

2. Направьте его влево или вправо, в зависимости от положения крана. Убедитесь, что шланг подачи воды не находится в вертикальном положении.

3. При необходимости ослабьте гайку, чтобы отрегулировать ее в нужное положение.

4. Подсоедините водопроводный шланг к крану холодной воды с резьбой 3/4 дюйма. В некоторых моделях может быть шланг подачи воды с устройством предотвращения перелива. Это предотвращает вытекание воды из-за естественного износа шланга. Если в окне отображается ошибка A, перекройте подачу воды и обратитесь в авторизованный сервисный центр для замены шланга подачи воды.



⚠ ПРЕДУПРЕЖДЕНИЕ!

Температура подаваемой воды не должна превышать 25 °C.

⚠ ВНИМАНИЕ

Убедитесь, что вода не протекает через прокладки.

i

Не используйте удлинительные шланги для удлинения шланга подачи воды. Обратитесь в сервисный центр за информацией о замене шланга подачи воды.

5.4 Слив воды

Шланг для слива воды должен располагаться не ниже 60 см и не выше 100 см от пола.

i

Длина сливного шланга может достигать 400 см. Для замены сливного шланга или удлинителя обратитесь в авторизованный сервисный центр.

Шланг для слива воды можно подсоединить различными способами.

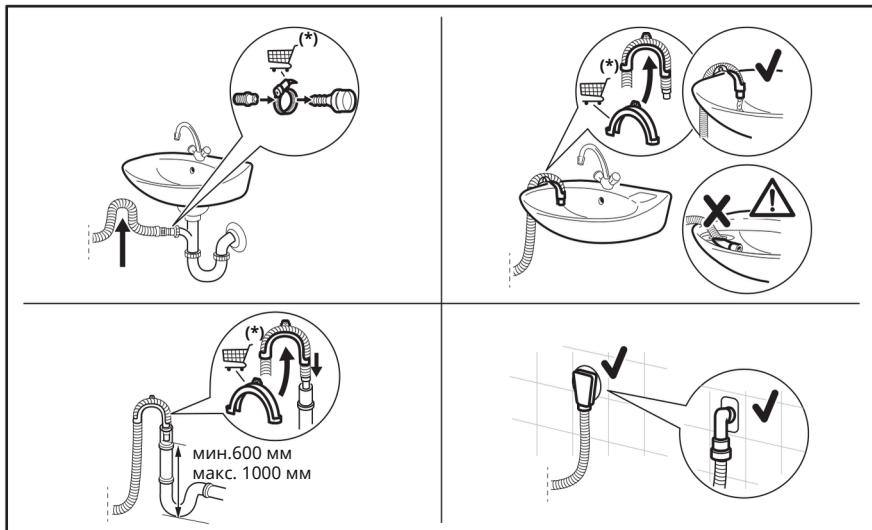

(*) Возможны изменения без предварительного уведомления.

- Подсоедините шланг слива воды к сифону и закрепите его зажимом.
- Вставьте шланг непосредственно в сливную трубу в стене и закрепите его.
- Крепление к сифону раковины без пластиковой направляющей: вставьте шланг слива воды в сифон и закрепите зажимом.
- Крепление к сливной трубе с дыхательным клапаном: вставьте конец шланга для слива воды непосредственно в сливную трубу или водосточную трубу.
- Сливной шланг можно согнуть в форме буквы U и закрепить на пластиковом держателе. Подвесить к край раковины: Прикрепите направляющую к водопроводному крану или стене.



Шланг для слива воды должен быть согнут в петлю, чтобы вода могла поступать в прибор. В раковину не будет попадать грязная вода.



Убедитесь, что пластиковая направляющая не двигается, когда прибор сливает воду, и что конец сливного шланга не погружен в воду. Это может привести к попаданию грязной воды обратно в прибор. Приобретайте аксессуары у авторизованного поставщика.



Конец шланга для слива воды всегда должен быть обеспечен достаточной вентиляцией, т. е. для внутреннего диаметра сливной трубы (мин. 38 мм - мин. 1,5" дюйма) должен быть больше наружного диаметра шланга для слива воды.

5.7 Электрическое подключение

После завершения монтажных работ можно включить вилку питания в розетку.

На табличке технических данных и в разделе «Технические данные» указаны требуемые электрические параметры. Убедитесь, что они соответствуют параметрам электросети. Оценив все устройства, которые могут быть подключены к электросети, проверьте, имеет ли электросеть вашего дома достаточную мощность.

Подключите устройство к заземленной электрической розетке.

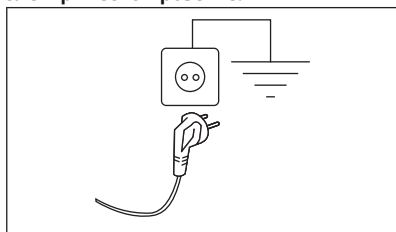







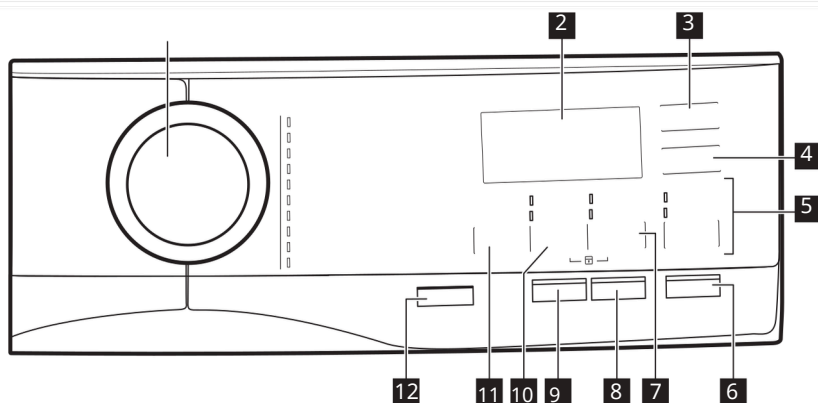









После подключения прибора сетевой кабель должен быть легко доступен.
По вопросам электромонтажных работ на данном приборе обращайтесь в наш авторизованный сервисный центр.
Производитель не несет ответственности за ущерб или травмы, возникшие в результате несоблюдения правил безопасности, указанных в настоящем документе.

6. ПАНЕЛЬ УПРАВЛЕНИЯ

6.1 Описание панели управления









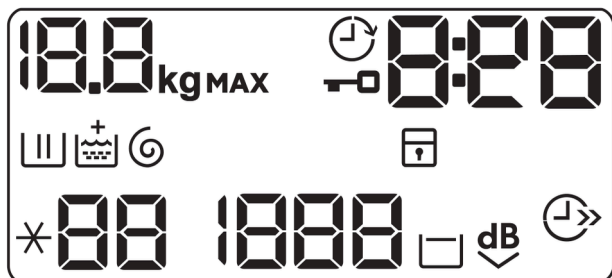







- 1** Диск выбора программы
- 2** Дисплей
- 3** Задержка запуска сенсорная кнопка 
- 4** Сокращение времени сенсорная кнопка 
- 5** Полоскание сенсорная кнопка 
 - Дополнительная опция полоскания 
 - Пропуск фазы стирки - только полоскание 
- 6** Сенсорная кнопка  «Старт/Пауза»
- 7** Сенсорная кнопка для удаления пятен/предварительная стирка  

- Возможность удаления пятен 
- Функция предварительной стирки 
- 8** Кнопка «Гигиена» 
- 9** Сенсорная кнопка Soft Plus 
- 10** Сенсорная кнопка отжима 
 - Пропуск фаз - только слив воды 
 - Пропуск фазы - только отжим 
- 11** Сенсорная кнопка температуры 
- 12** Кнопка включения/выключения 

6.2 Дисплей



	Символ максимальной нагрузки. Значок kg будет мигать. Значение продолжительности программы во время стирки (см.раздел «Настройки загрузки белья PROSENSE»).
	Индикатор задержки запуска.
	Индикатор запертой двери.
	Цифровой индикатор может показывать: <ul style="list-style-type: none"> • продолжительность программы (например, 2:40). • Максимальная загрузка белья. • Истечет в срок (например, 30' или 2h). • Конец цикла (□). • код предупреждения (например, E20). • Индикатор общего времени работы прибора. Дополнительную информацию см. в главе «Настройки», раздел «Счетчик часов работы».
	Индикатор цикла стирки. Он мигает во время предварительной и основной стирки.
	Индикатор фазы ополаскивания. Будет мигать во время цикла ополаскивания.
	+ Индикатор загорится, когда будет активирована постоянная опция «Дополнительное полоскание».
	Индикатор цикла отжима и слива. Будет мигать во время циклов отжима и слива.
	Индикатор блокировки от детей.
	Индикатор режима экономии времени.
	Функция индикации температуры. *-- Этот символ загорается при выборе режима стирки в холодной воде.
	Индикатор скорости отжима
	Индикатор остановки цикла полоскания.
	Индикатор режима сверхтихой работы.

7. ЦИФЕРБЛАТ И КНОПКИ

7.1 Вкл/Выкл ⓘ

Нажатие и удержание этой кнопки в течение нескольких секунд включает или выключает устройство. При включении и выключении устройства раздаются два разных звуковых сигнала.

Поскольку функция режима ожидания автоматически отключает устройство для снижения потребления энергии, в некоторых случаях вам может потребоваться снова включить устройство.



При включении машины по умолчанию всегда выбирается программа «Есо 40–60», также она активна при выходе из режима ожидания.

Более подробную информацию см. в параграфе «Функция ожидания» в главе «Ежедневное использование».

7.2 Введение



Функции/опции нельзя выбрать для всех программ стирки. Проверьте совместимость функций/опций и программ стирки в таблице программ. Функции/ опции могут взаимно исключать друг друга; в этом случае прибор не позволит вам одновременно выбрать несовместимые функции/опции. Экран и сенсорные кнопки всегда должны быть чистыми и сухими.

7.3 Температура 🌡

При выборе программы стирки прибор автоматически устанавливает температуру по умолчанию. Нажимайте на эту кнопку несколько раз, пока не отобразится желаемое значение температуры.

Если на дисплее отображаются ❌ и —, индикаторы, прибор не нагревает воду.

7.4 Отжим 🌀

При выборе программы прибор автоматически устанавливает скорость отжима по умолчанию.

Нажмите эту кнопку несколько раз, чтобы:

- **Измените скорость отжима.**



На дисплее будут отображаться только те варианты интенсивности отжима, которые допустимы для выбранной программы.

- **Включите опцию задержки полоскания.** Вода не сливается из барабана после последнего полоскания, поэтому белье меньше пачкается. Программа стирки завершается, в барабане остается вода, а завершающий этап отжима не выполняется. Вы увидите индикатор на панели управления . Дверца останется заблокированной. Барабан вращается равномерно, предотвращая сминание. Чтобы разблокировать дверцу, необходимо слить воду. Нажмите кнопку «Старт/Пауза» ▷||, чтобы начать цикл отжима и слить воду.



Устройство автоматически сливает воду примерно через 18 часов.

- **Активируйте опцию «Сверхтихий режим».** Все этапы отжима (промежуточный и окончательный) пропускаются, и программа завершается с оставшейся водой в барабане. Это помогает уменьшить сминание. Программа очень тихая, поэтому её можно использовать ночью, когда электричество дешевле. Некоторые программы используют больше воды для полоскания. На панели управления вы увидите индикатор. Дверца останется заблокированной. Барабан вращается равномерно, предотвращая сминание. Чтобы разблокировать дверцу, необходимо слить воду. Нажмите кнопку «Старт/Пауза»: прибор только сольет воду.



Устройство автоматически сливает воду примерно через 18 часов.

- **Активируйте сброс воды(пропуск циклов стирки, полоскания и отжима):** Только слив воды.
Будет активирован только цикл слива воды выбранной программы стирки.
На дисплее отображается индикатор (холодная вода), индикатор (без отжима) и индикатор .
- **Активируйте только опцию "Отжим"** (Этапы мойки и полоскания пропускаются): Только отжим.



Перед выбором этой опции выберите программу, подходящую для вашей одежды. Прибор выберет наиболее подходящий режим отжима для белья (например, для синтетического белья выберите программу стирки «Синтетика», а затем опцию «Только отжим»).

Прибор выполняет только фазу отжима в рамках выбранной программы стирки.

Индикатор появляется на экране (холодная вода), скорость индикатора фазы и отжим.

7.5 Удаление пятен/ предварительная стирка

Нажимайте эту кнопку несколько раз, чтобы активировать один из двух вариантов. Соответствующий индикатор отображается на экране.

- **Удаление пятен**

Эта опция дополняет программу циклом удаления пятен и предназначена для обработки сильно загрязненных вещей пятновыводителем. В отсек добавить пятновыводитель, который будет использоваться во время необходимого цикла стирки.



Эта опция недоступна при стирке в воде температурой ниже 40°C.

- **Предварительная стирка**

Используйте эту опцию перед этапом стирки, чтобы добавить этап предварительной стирки при стирке при температуре 30°C. Этот вариант рекомендуется для сильно загрязненного белья, особенно если оно содержит песок, пыль, грязь и другие твердые частицы.



Использование этих опций может увеличить продолжительность программы.



Эти два параметра нельзя установить одновременно.

7.6 Soft Plus

Установите параметр Soft Plus, чтобы обеспечить равномерное распределение кондиционера для белья и сделать ткани мягче.



Эта опция немного увеличивает продолжительность программы.

7.7 Задержка старта

С помощью этой опции вы можете отложить запуск программы на более удобное время.

Нажимайте кнопку несколько раз, чтобы установить необходимую задержку запуска. Время увеличивается с шагом в 30 минут до 90 минут и от 2 часов до 8 часов. Нажав кнопку «Старт/Пауза», можно запустить программу

Индикатор появляется на дисплее, выбирается время отложенного старта, и прибор запускает обратный отсчет.

7.8 Полоскание

С помощью кнопки вы можете выбрать один из следующих вариантов:

- **Дополнительная опция полоскания**

Эта опция добавляет несколько этапов полоскания к выбранной программе стирки. Используйте этот вариант, если вы стираете белье для людей, страдающих аллергией на моющие средства, или если вода очень мягкая.



Данная опция немного увеличивает продолжительность программы.

• Пропуск этапа стирки – только опция полоскания  .

Прибор выполняет только этапы полоскания, отжима и слива воды в соответствии с выбранной программой.

Загорается соответствующий индикатор над сенсорной кнопкой.

7.9 Сокращение времени

Использование этой опции может сократить время выполнения программы.

• Если ваше белье имеет обычное или слабое загрязнение, рекомендуется сократить продолжительность программы стирки.

Нажмите эту кнопку один раз чтобы сократить продолжительность.

• Если объем загрузки белья невелик, нажмите эту кнопку **дважды**. Чтобы установить дополнительную короткую программу, вы увидите индикатор на панели управления  .

7.10 Гигиена

Используйте эту опцию в программе Хлопок. При выборе этой опции изменить

температуру, продолжительность цикла невозможно. Функции сокращения времени и **dB** сверхтихой работы недоступны. Загорается соответствующий индикатор над сенсорной кнопкой.

При использовании этой опции программа стирки и обработки паром поддерживает температуру выше 60°C на протяжении всего цикла стирки и уничтожает более 99,99% бактерий и вирусов; дополнительная обработка волокон ткани паром и улучшенный цикл полоскания гарантируют лучшее удаление моющего средства и удаление остатков микроорганизмов. Этот вариант также обеспечивает более низкий уровень пылицы и других аллергенных частиц.



Протестировано на: Staphylococcus aureus, Enterococcus faecium, Candida albicans, Pseudomonas aeruginosa и бактериофаге MS2; испытания проведены в 2021 году независимой лабораторией Swisstat Testmaterialien AG (Протокол испытаний № 202120117).

7.11 Старт/Пауза







Нажмите кнопку «Старт/Пауза»,  чтобы запустить, приостановить или отменить запущенную программу.

8. ПРОГРАММЫ

8.1 Таблица программ

Программы стирки

Программа	Описание программы
Программы стирки	
Есо 40-60	Белый и нелиняющий хлопок. Для белья с обычными загрязнениями. Снижается энергопотребление и увеличивается продолжительность программы стирки, что обеспечивает хорошие результаты стирки.

Программа	Описание программы
Хлопок	Белый и цветной хлопок. Слабозагрязненное, умеренно загрязненное и сильно загрязненное белье.
Синтетика	Синтетические или смесовые ткани. Обычно загрязненное белье.
Деликатная	Деликатные ткани, такие как акрил, вискоза и смесовые ткани. Средние и слабозагрязненные вещи.
Шерсть  /Шелк 	Шерсть, пригодная для машинной стирки, шерсть, пригодная для ручной стирки, и другие ткани помеченные как "ручная стирка". 1)
20 минут - 3 кг	Хлопковые и синтетические изделия. Слегка загрязненные или которые одевались один раз.
Легкая глажка	Деликатные синтетические ткани. Средние и слабозагрязненные вещи. 2)
Пуховики	Специальная программа для одной пуховой куртки, синтетического одеяла, пухового покрывала, покрывала и т. д.
На открытом воздухе	<div data-bbox="374 655 1028 756" style="border: 1px solid black; padding: 5px;"> <p> Не используйте кондиционер для белья и убедитесь, что в отсеке для моющего средства нет остатков кондиционера.</p> </div> <p>Верхняя одежда, специальная одежда, спортивная одежда, водонепроницаемая, дышащие куртки, зимние куртки со съемной или отстегивающейся флисовой подкладкой. Рекомендуемая нагрузка составляет 2,0 кг. Эта программа также может использоваться в качестве этапа водозащиты специально разработанного для одежды с гидрофобным покрытием.</p> <p>Для выполнения этапа водозащиты выполните следующие действия:</p> <ul style="list-style-type: none"> • Налейте моющее средство в отсек . • Добавьте специальный кондиционер для белья в отделение для кондиционера . • Сократите загрузку белья до 1,0 кг.
	<div data-bbox="374 1034 1028 1187" style="border: 1px solid black; padding: 5px;"> <p> Для улучшения водоотталкивающих свойств сушите белье в сушилке, используя программу сушки на открытом воздухе (если такая программа доступна и если это не запрещено этикеткой на одежде).</p> </div>
Джинсовая ткань	Джинсы и джинсовая ткань. Обычно загрязненное белье. Бережный цикл полоскания этой программы, разработанной для джинсовой ткани, уменьшает выцветание и удаляет остатки моющего средства.

1) В течение этого цикла барабан вращается медленно и плавно. Может показаться, что барабан не вращается или вращается неправильно, но это нормально для данной программы.

2) Чтобы уменьшить образование складок на белье, прибор регулирует температуру воды во время цикла и использует режимы щадящей стирки и отжима. Прибор также добавит несколько циклов полоскания.

Температура программы, максимальная скорость отжима и загрузка белья.

Программа	Температура по умолчанию Диапазон температур	Скорость вращения барабана(об/мин)	Максимальная загрузка белья
Программы стирки			
Есо 40-60	1)	1400 об/мин 1400 – 400 об/мин	7,0 кг
Хлопок	40 °С 95 °С – холодно	1400 об/мин 1400 – 400 об/мин	7,0 кг
Синтетика	30 °С 60 °С – холодно	1200 об/мин 1200 – 400 об/мин	3,0 кг
Деликатная	30 °С 40 °С – холодно	1200 об/мин 1200 – 400 об/мин	1,5 кг
Шерсть/ Шелк 	40 °С 40 °С – холодно	1200 об/мин 1200 – 400 об/мин	1,5 кг
20 минут - 3 кг	30 °С 40-30°С	1200 об/мин 1200 – 400 об/мин	3,0 кг
Легкая глажка	30 °С 60 °С – холодно	800 об/мин 800 – 400 об/мин	3,0 кг
Пуховые куртки	40 °С 60 °С – холодно	800 об/мин 800 – 400 об/мин	2,0 кг
На открытом воздухе	30 °С 40 °С – холодно	1200 об/мин 1200 – 400 об/мин	2,0 кг 2) 1,0 кг 3)
Джинсовая ткань	30 °С 40 °С – холодно	800 об/мин 1200 – 400 об/мин	2,0 кг

1) В соответствии с требованиям приложения Г СТБ 2457-2020 данная программа позволяет стирать обычно загрязненное хлопчатобумажное белье при температуре 40°С за один цикл, которое можно стирать при температуре 40°С или 60°С.



Информацию о достижимой температуре стирки, продолжительности программы и других данных можно найти в разделе «Преимущества». Наиболее энергоэффективными обычно являются программы, использующие более низкие температуры и более длительную продолжительность работы.

2) Программа стирки.

3) Программа мойки и этап восстановления защиты от затопления.

Совместимость параметров программы

	Есо 40-60	Хлопок	Синтетика	Деликатная	Шерсть/ Шелк	20 минут - 3 кг	Легкая глажка	Пуховые куртки	На открытом воздухе	Джинсовая ткань
Отжим	■	■	■	■	■	■	■	■	■	■
Полоскание	■	■	■	■	■		■		■	■
Сверхтихий режим		■	■	■						■
Слив воды		■	■	■	■	■	■	■	■	■
Отжим 1)		■	■	■	■	■	■	■	■	■
Удаление 2) пятен		■	■				■			■
Предварительная стирка		■	■				■			
Дополнительное полоскание		■	■	■			■		■	■
Полоскание		■	■	■	■	■	■	■	■	■
Гигиена		■								
Сокращение 3) времени		■	■	■			■			
Задержка начала	■	■	■	■	■	■	■	■	■	■
SoftPluse		■	■	■			■			■

1) Перед выбором этой опции выберите программу, подходящую для вашей одежды. Прибор выберет наиболее подходящий режим отжима для белья (например, для синтетического белья выберите программу стирки «Синтетика», а затем опцию «Только отжим»).

2) Эта опция недоступна, если температура установлена ниже 40°C.

3) Если вы выберете самое короткое время программы, мы рекомендуем уменьшить количество белья. Вы можете постирать большое количество белья, но качество стирки будет хуже.

Моющие средства, подходящие для различных режимов стирки.

Программы	Универсальный порошок ¹⁾	Жидкое универальное средство	Жидкое для цветного белья	Для деликатных тканей и шерсти	Специальное
Есо 40-60	▲	▲	▲	--	--

Программы	Универсальный порошок ¹⁾	Жидкое универальное средство	Жидкое для цветного белья	Для деликатных тканей и шерсти	Специальное
Хлопок	▲	▲	▲	--	--
Синтетика	▲	▲	▲	--	--
Деликатная	--	--	--	▲	▲
 Шерсть/Шелк	--	--	--	▲	▲
20 минут - 3 кг	--	▲	▲	--	--
Легкая глажка	▲	▲	▲	--	--
Пуховые куртки	--	--	--	▲	▲
На открытом воздухе	--	--	--	▲	▲
Джинсовая ткань	--	--	▲	▲	▲

1) При стирке при температуре выше 60°C рекомендуется использовать стиральный порошок.

▲ = рекомендуется

-- = не рекомендуется

8.2 Woolmark Premium Wool Care - Синий



Компания Woolmark протестировала и одобрила режим стирки шерсти в этой стиральной машине для изделий из шерсти, помеченных как «ручная стирка», при условии соблюдения инструкций на этикетке изделия и инструкций производителя данной стиральной машины. M1460

9. НАСТРОЙКИ

9.1 Введение



При нажатии комбинации кнопок, **не ставьте** пальцы вниз. Датчики под кнопками чувствительны и могут помешать правильному выбору.

9.2 Блокировка от детей

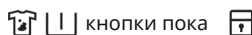

Эта опция позволяет защитить прибор, чтобы дети не играли с панелью управления.

• Чтобы включить/выключить эту опцию, одновременно нажмите и удерживайте 



не загорится / погаснет индикатор на экране.

Вы можете включить эту опцию:
• Нажатием кнопки «Старт/Пауза»

 Все кнопки и ручка выбора программы больше не будут работать (кроме кнопки включения/выключения ).

• После нажатия кнопки «Старт/Пауза» ; кнопки, приложения и ручка выбора программ больше не будут работать (кроме кнопки Вкл/Выкл).

Устройство сохраняет выбранный параметр даже после выключения.

9.3 Звуковые сигналы

Устройство имеет различные звуковые сигналы, которые работают в следующих случаях:

- Вы включаете устройство (специальный короткий сигнал);
- Вы выключаете устройство (специальный короткий сигнал);
- Вы нажимаете на кнопки (слышен щелчок);
- Вы сделали неправильный выбор (3 коротких звуковых сигнала);
- Программа завершается (последовательность звуков, длящаяся приблизительно 2 минуты);
- Устройство вышло из строя (последовательность коротких звуков, длящихся приблизительно 5 минут).

Выключить/включить. Чтобы услышать акустические сигналы, которые звучат по окончании программы, коснитесь кнопок одновременно





и удерживайте их примерно 6 секунд.

 Если отключить звуковые сигналы, они всё равно будут работать, даже если устройство выйдет из строя.

9.4 Непрерывное дополнительное ополаскивание

Эта опция позволяет постоянно использовать дополнительный цикл полоскания с каждой новой настраиваемой программой.

- **Включить/выключить.** В этом случае



нажмите кнопки одновременно до тех пор, пока не загорится   и  индикатор кнопки «Дополнительное полоскание» загорится / погаснет.

9.5 Счетчик часов работы

Общее время работы прибора в часах отображается после его включения. Этот счетчик подсчитывает время работы циклов (однако

Время паузы или задержки начала не учитывается). Чтобы просмотреть это значение, выполните следующие действия.

1. Включите устройство, нажав кнопку включения/выключения.
2. Поверните ручку выбора программы и выберите режим Eco 40-60 (положение 1 по часовой стрелке).
3. Удерживайте нажатой несколько секунд

кнопки   и  (в течение 10 секунд) (после включения; позже эта комбинация кнопок включает или выключает звуковые сигналы).



4. Через 3 секунды на дисплее отобразится количество часов работы устройства. Например, если устройство работало 1276 часов, сначала на дисплее в течение 2 секунд будет отображаться надпись Hr, затем в течение 2 секунд — число 12 (тысячи и сотни), и наконец, 76 (десятки и единицы).



Если значение счетчика не может быть отображено (из-за неправильно выбранного времени, программы или комбинации кнопок), выключите устройство и попробуйте снова.

9.6 Заводские настройки

Эта функция позволяет восстановить заводские настройки по умолчанию. Если вы хотите включить эту функцию, выполните следующие действия:

1. Включите устройство, нажав кнопку включения/выключения.
2. Поверните ручку выбора программы и выберите «Синтетика» (положение 3 по часовой стрелке).
3. Удерживайте нажатой несколько секунд кнопки   и  (в течение 10 секунд) (после включения; позже эта комбинация кнопок включает или выключает звуковые сигналы).
4. Вы увидите экран примерно на 5 секунд.



Если значение счетчика не может быть отображено (из-за неправильно выбранного времени, программы или комбинация кнопок), выключите устройство и попробуйте снова.

10. ПЕРЕД ПЕРВЫМ ИСПОЛЬЗОВАНИЕМ

1. Убедитесь, что есть электропитание и что кран с водой открыт.
2. В отсеке для моющих средств с пометкой 2 добавьте 2 литра воды. Это активирует систему водоотвода.
3. В отсек, отмеченный 2 добавьте небольшое количество моющего средства.

4. Установите и запустите программу стирки хлопка при самой высокой температуре, но не загружайте белье в барабан. Это позволит удалить всю возможную грязь с барабана и корпуса.

11. ЕЖЕДНЕВНОЕ ИСПОЛЬЗОВАНИЕ

⚠ ПРЕДУПРЕЖДЕНИЕ!
См. раздел «Безопасность».

11.1 Включение устройства

1. Вставьте шнур питания в розетку.
 2. Откройте водопроводный кран.
 3. Чтобы включить устройство, нажмите и удерживайте кнопку  включения/выключения в течение нескольких секунд. Раздастся короткий звуковой сигнал. Прибор автоматически предложит программу по умолчанию. Загорится соответствующий индикатор.
- На дисплее отобразится программа по умолчанию (Есо 40-60), продолжительность цикла, максимальный вес белья (в секундах), температура по умолчанию, скорость отжима по умолчанию и индикаторы этапов программы.

11.2 Загрузка белья

- Откройте дверцу прибора.
- Встряхните белье перед тем, как поместить его в прибор.
- Загружайте белье в барабан по одному предмету за раз. Не загружайте в барабан слишком много белья.
- Плотно закройте дверь.

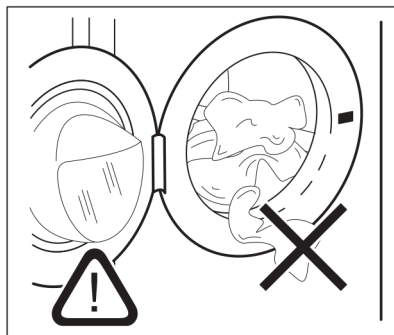

⚠ ВНИМАНИЕ

- Следите за тем, чтобы не прижимать белье при закрывании. Это может привести к протечке воды или повреждению ткани белья.
- При стирке одежды, сильно загрязненной маслом или жиром, вы можете повредить резиновые детали прибора.

11.3 Использование моющих средств и добавок

1. Добавьте необходимое количество моющего средства и кондиционера для белья.
2. Влейте моющее средство и кондиционер для белья в соответствующие отсеки.
3. Осторожно закройте отсек для моющего средства.

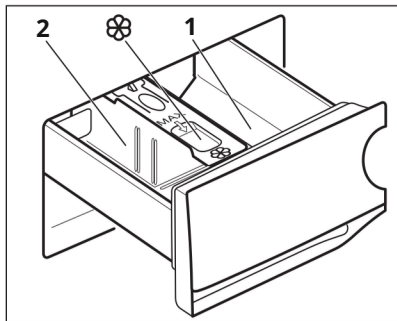

⚠ ВНИМАНИЕ

Используйте только моющие средства, предназначенные для вашей стиральной машины.



Всегда следуйте инструкциям на упаковке моющего средства.

- 1 Отделение для моющего средства для предварительной стирки или программы замачивания (если имеется). Заполните его моющим средством перед запуском программы предварительной стирки и замачивания.
- 2 Отделение для моющего средства на этапе стирки. Если вы используете жидкое моющее средство, добавьте его непосредственно перед началом программы.



Отсек для жидких моющих средств (кондиционер для белья или крахмал). Добавьте моющие средства в отсек перед запуском программы.

После завершения цикла стирки, при необходимости, удалите остатки моющего средства из дозатора.

11.4 Изменение положения дозатора моющего средства

1. Выдвиньте дозатор моющего средства. Положение дозатора моющего средства **A** предназначен для стирального порошка.

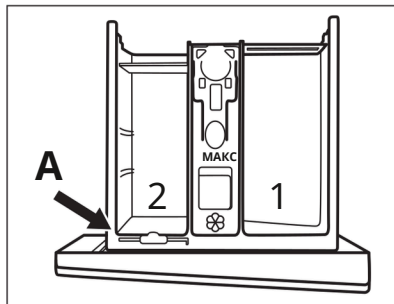

2. **Использование жидкого моющего средства/добавки или отбеливателя:** Извлеките дозатор моющего средства из его положения **A** и установите его на место **B**.

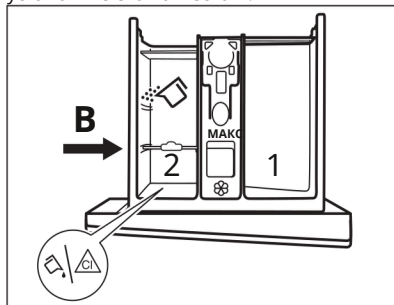

Положение дозатора моющего средства **B** Предназначен для использования порошкового моющего средства в заднем отсеке и жидкого моющего средства/добавки или отбеливателя в переднем отсеке.

3. **Использование только жидкого моющего средства:** Установите дозатор моющего средства на место **C**.

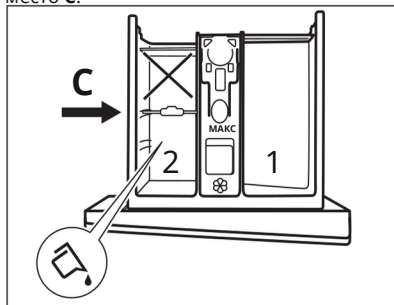

- Не используйте желеобразные или густые моющие средства.
- Не превышайте максимальную дозировку жидкого моющего средства.
- Не используйте этап предварительной стирки.
- Не устанавливайте функцию задержки запуска.

4.Отмерьте необходимое количество моющего средства и кондиционера для белья и аккуратно закройте дозатор моющего средства.

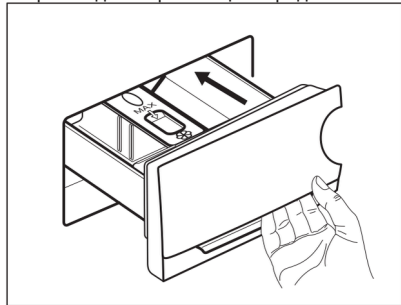

Убедитесь, что сепаратор для моющего средства установлен правильно и не застревает при закрытии ящика.

11.5 Настройка программы

1.Выберите желаемую программу стирки, повернув переключатель программ. После этого запустится соответствующая программа и загорится индикатор.

При включении прибора по умолчанию предлагается программа Eco 40-60, отображающая информацию о потреблении энергии.

Индикатор кнопки «Старт/Пауза»  будет мигать.

На дисплее отображается максимальная загрузка для программы, температура по умолчанию, скорость отжима по умолчанию, индикаторы фаз стирки (если имеются) и приблизительная продолжительность программы.

2.Для изменения температуры и/или скорости отжима нажмите соответствующие кнопки.

3.Вы можете выбрать одну или несколько дополнительных функций одновременно. Соответствующие индикаторы загорятся на дисплее, и отображаемая информация будет изменяться соответствующим образом.



Если выбор **невозможен**. При этом ни один индикатор не загорится, и звуковой сигнал не прозвучит.

11.6 Запуск программы

Нажмите кнопку  «Старт/Пауза» чтобы запустить программу. Соответствующий индикатор перестанет мигать и загорится постоянно.

Дверь закрывается, и программа запустится. На экране появится индикатор .



Сливной насос кратковременно включается перед заполнением прибора водой.

11.7 Начало программы с задержкой

1.Нажимайте на кнопку несколько раз, пока на дисплее не отобразится желаемое время начала задержки.

Индикатор загорается .

2.Нажмите кнопку

Старт/Пауза



Прибор запускает обратный отсчет для отложенного старта.

После окончания обратного отсчета программа начинается.





Проверка ProSense начинается после окончания обратного отсчета.

Отмена задержки запуска после начала обратного отсчета

Чтобы отменить отложенный старт:

1.Нажмите кнопку Старт/Пауза. Соответствующий индикатор мигает



2.Нажимайте кнопку «Отложенный запуск»  несколько раз до тех пор, пока на дисплее не отобразится .

3.Чтобы запустить программу немедленно, нажмите кнопку Старт/Пауза  еще раз.

Изменение задержки начала отсчета после его начала.

Чтобы изменить отложенный старт:

1.Нажмите кнопку Старт/Пауза  . Соответствующий индикатор мигает.

2.Нажимайте кнопку «Отложенный старт» несколько раз, пока на дисплее не отобразится желаемое время отложенного старта.

3. Чтобы запустить новый обратный отсчет, нажмите кнопку Старт/Пауза еще раз  .

11.8 Определение веса ProSense







На дисплее отображается продолжительность программы: **для средних и больших объемов белья.**

Когда вы нажимаете кнопку Старт/Пауза 

индикатор загрузки белья выключится, индикатор ProSense начнет мигать, и будет определено количество белья:

1. Количество белья будет определено в течение 30 секунд:

индикатор  и часы  начнет мигать, а барабан слегка повернется.

2. В конце загрузки белья индикатор  погаснет, и часы загорятся  . Мигание прекратится.

Продолжительность программы будет скорректирована соответствующим образом, она может стать больше или меньше. Еще через 30 секунд начнется фаза заполнения водой. После определения веса белья, если барабан перегруженный индикатор начнет мигать на дисплее: **MAX**

В этом случае вы можете остановить программу и вынуть часть белья в течение 30 секунд.

Достав немного одежды, прикоснитесь к кнопке «Старт/Пауза»  она используется для перезапуска программы. Прохождение программы ProSense можно повторить максимум три раза (см. пункт 1).

Внимание! Если вы не уменьшите количество белья, программа стирки запустится, несмотря на избыточное количество белья. В этом случае белье может быть выстирано должным образом.



- Примерно через 20 минут продолжительность программы может измениться в зависимости от того, сколько воды впитает белье.
- Функция определения загрузки ProSense выполняется только в программах полной стирки (когда цикл не пропускается).
- ProSense нельзя использовать с программами короткого цикла или программами без цикла стирки.
- При обнаружении чрезмерного веса белья или неравномерного распределения белья. При включении устройства раздастся двойной звуковой сигнал. Если звуковой сигнал отключен, вы услышите мелодию.

11.9 Показатели этапа программы

При запуске программы индикатор текущей фазы мигает, а индикаторы остальных фаз горят.

Например, выполняется цикл стирки или предварительной стирки.

Фаза стирки:   

По завершении фазы соответствующий индикатор перестает мигать и загорается постоянно. Затем начинает мигать индикатор следующей фазы. Например, этап ополаскивания выполняется следующим образом:



11.10 Прерывание программы и изменение настроек



Во время работы программы вы можете вносить изменения лишь несколько вариантов:

1. Нажмите кнопку  «Старт/Пауза» Соответствующий индикатор мигает.
2. Измените параметры. Информация на экране изменится соответствующим образом.

3. Нажмите кнопку  «Старт/Пауза» еще раз .

Программа стирки продолжается.

11.11 Отмена запущенной программы

1. Чтобы отменить программу и выключить прибор, нажмите кнопку вкл/выкл .
2. Чтобы снова включить устройство, нажмите кнопку включения/выключения . Теперь вы можете установить новую программу стирки.



Если этап ProSense уже завершен и вода уже добавляется, запускается новая программа. **без повторения этапа ProSense.** Вода и моющее средство не подаются во избежание их расхода. Максимальная продолжительность программы, отображаемая на дисплее, обновляется примерно каждые 20 минут при запуске новой программы.

12.12 Открытие двери. Загрузка одежды.

Дверца прибора заблокирована во время выполнения программы или при активации функции отложенного старта.



Если температура слишком высокая, в барабане слишком много воды и/или барабан все еще вращается, вы не сможете открыть дверцу.

1. Нажмите кнопку

Старт/Пауза



Индикатор блокировки двери на дисплее гаснет.

2. Откройте дверцу прибора. При необходимости добавьте или выньте белье.
3. Закройте дверь и нажмите кнопку

Старт/Пауза



Программа или функция отложенного запуска продолжают работу.

4. После завершения программы вы можете открыть дверцу или выбрать программу/опцию отжима или слива, а затем нажать кнопку

Старт/Пауза



11.13 Конец программы

По завершении программы прибор автоматически выключается. Раздается звуковой сигнал (если включен).

На дисплее загораются все индикаторы этапов стирки, и отображается  временная область.

Индикатор кнопки «Старт/Пауза»  погаснет.

Дверь разблокируется, и индикатор погаснет. 

1. Чтобы выключить устройство, нажмите кнопку вкл/выкл .

По завершении программы устройство автоматически выключается через пять минут.



После включения прибора по умолчанию будет предложено использовать программу Eco 40-60. Чтобы установить новый цикл, выберите соответствующую опцию программы.





2. Выньте белье из прибора.

3. Убедитесь, что барабан пуст.

4. Оставляйте дверцу и отсек для моющих средств открытыми, чтобы предотвратить появление плесени и неприятных запахов.

11.14 Слив воды в конце цикла

Если вы выбрали программу или опцию, которая не предусматривает слив воды из барабана после последнего полоскания, программа завершается, но:

На экране загорится индикатор , дополнительные индикаторы функции  или  индикатор запертой дверцы барабана .

Индикатор начавшегося цикла будет мигать .

- Барабан по-прежнему регулярно вращается, чтобы предотвратить образование складок на белье.

- Дверь останется запертой.



- Чтобы открыть крышку, слейте воду:

1. При необходимости нажмите кнопку «Отжим», чтобы снизить рекомендуемую скорость отжима прибора.

2. Нажмите кнопку .

- Если вы установили , устройство сливает воду и отжимает.

- Если вы установили , устройство только сливает воду.

Индикатор опции  или  выключается, и индикатор  мигает, а затем гаснет.

3. После окончания программы и закрытия двери , когда индикатор погаснет, вы сможете открыть дверь.

4. Чтобы выключить устройство, нажмите и удерживайте кнопку  Вкл/Выкл в течение нескольких секунд.





В любом случае, прибор автоматически сливает воду примерно через 18 часов.

11.15 Опция ожидания

Функция ожидания автоматически отключает устройство для снижения энергопотребления в следующих случаях:

• Не используйте устройство в течение 5 минут, прежде чем нажать кнопку

Старт/Пауза 

Чтобы снова включить устройство, нажмите кнопку Вкл/Выкл 

• Через 5 минут после окончания программы стирки.

Чтобы снова включить устройство, нажмите кнопку включения/выключения . Прибор рекомендует использовать программу Eco 40-60 в качестве программы по умолчанию.

Чтобы установить новый цикл, выберите новый параметр программы.



Если вы установили программу или параметр, который оставляет воду в барабане после окончания стирки, функция ожидания активируется, **не выключается** устройство для срабатывания напоминания о необходимости слива воды.

12. СОВЕТЫ



ПРЕДУПРЕЖДЕНИЕ!

См. раздел «Безопасность».

12.1 Загрузка белья

- Разделите белье на белое, цветное, синтетическое, деликатное и шерстяное.
- Следуйте инструкциям по стирке, указанным на этикетках средств по уходу за бельем.
- Не стирайте белые и цветные вещи вместе.
- Некоторые цветные изделия могут изменить цвет при первой стирке.

Мы рекомендуем стирать их отдельно первые несколько раз.

- Выворачивайте на изнанку многослойные ткани, шерсть и изделия с узорами.
- Справляется с трудновыводимыми пятнами.
- Для удаления стойких пятен используйте специальное моющее средство.

• Обращайтесь с шторами бережно.

Снимите крючки и положите шторы в мешок для белья или наволочку.

• При очень малом количестве белья во время отжима могут возникнуть проблемы с балансировкой и чрезмерная вибрация. В этом случае:

а. прервите программу и откройте дверь (см. главу «Ежедневное использование»).

б. Распределите белье вручную так, чтобы все вещи равномерно распределились в барабане;

с. Нажмите кнопку «Старт/Пауза». Фаза отжима продолжается.

• Застегните чехлы, застегните молнии, закрепите петли и застёжки. Завяжите ремни, галстуки, шнурки, ленты и любые другие незакрепленные предметы.

• Не стирайте белье без швов или с разрезами.

Мешочек для стирки мелких и/или тонких вещей (например, бюстгалтеров на косточках, поясов, колготок, шнурков, лент и т. д.).

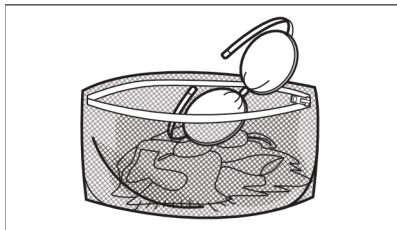

• Вытряхните содержимое карманов и разложите белье.

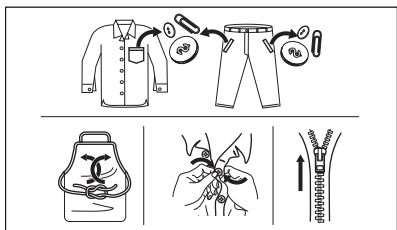

12.2 Стойкие пятна

Некоторые пятна невозможно удалить только водой и моющим средством.

Мы рекомендуем предварительно обработать эти пятна, прежде чем загружать белье в стиральную машину.

Для удаления пятен можно использовать специальные пятновыводители. Используйте специальный пятновыводитель, подходящий для типа пятна и ткани.

12.3 Тип и количество моющего средства

Правильный выбор моющего средства и его использование в нужном количестве не только влияют на результаты стирки, но и помогают избежать отходов и защитить окружающую среду:

- Используйте только моющие средства и другие продукты, специально предназначенные для стиральных машин: Прежде всего, следуйте этим общим правилам:
 - стиральный порошок (включая таблетки и одноразовые препараты) для всех тканей, отличных от деликатных тканей. Для белого белья и для дезинфекции белья лучше использовать стиральный порошок с отбеливателем.
 - жидкие моющие средства (включая моющие средства для одноразового использования) для низкотемпературных программ (до 60°C), для всех типов тканей или специально для шерсти.
- Не смешивайте разные виды моющих средств.

• В следующих случаях используйте меньше моющего средства:

- вы стираете небольшое количество белья;
- белье слегка загрязнено.
- Во время стирки образуется много пены.

• Если вы используете таблетки или капсулы для стирки, всегда кладите их в барабан стиральной машины, а не в отсек для моющего средства, и следуйте инструкциям соответствующего производителя.

Недостаточное количество моющего средства может привести к следующим последствиям:

- неудовлетворительные результаты стирки;
- белье может посереть;
- грязная одежда;
- плесень в приборе.

Избыточное количество моющего средства может привести к:

- чрезмерному пенообразованию;
- худшему результату стирки;
- недостаточному полосканию;
- более значительному воздействию на окружающую среду.

12.4 Советы по экономии денег

Чтобы экономить воду, энергию и моющие средства, следуйте этим советам:

- Загрузка устройства до максимально указанной вместимости.

Каждая из программ помогает снизить потребление энергии и воды.

- При надлежащей предварительной обработке пятна некоторые загрязнения можно удалить; после этого белье можно стирать при более низкой температуре.

- Следуйте рекомендациям производителя моющего средства относительно необходимого количества и проверьте жесткость воды в вашей системе. См. раздел «Жесткость воды».
- Если у вас есть сушилка для белья, рекомендуется ею пользоваться (максимально возможная скорость отжима для выбранной программы с целью экономии энергии во время сушки).
- Лучше всего использовать короткие циклы при более низких температурах.

12.5 Жесткость воды

Если ваша водопроводная вода умеренно жесткая или жесткая, мы рекомендуем использовать

Умягчитель воды для стиральных машин. В регионах с мягкой водой смягчитель воды не требуется. Чтобы узнать жесткость воды в вашем районе, обратитесь в местный водоканал. Используйте необходимое количество смягчителя воды. Всегда следуйте инструкциям на упаковке продукта.

13. ОЧИСТКА И ТЕХНИЧЕСКОЕ ОБСЛУЖИВАНИЕ



ПРЕДУПРЕЖДЕНИЕ!

См. раздел «Безопасность».

13.1 Регулярный график уборки

Регулярно очищайте устройство, чтобы обеспечить его более длительный срок службы.

После каждого использования оставляйте дверцу и дозатор моющего средства слегка приоткрытыми, чтобы проветрить внутреннюю часть прибора и предотвратить образование плесени или неприятных запахов. Если вы не собираетесь пользоваться прибором в течение длительного времени, закройте кран подачи воды и отсоедините прибор от сети электропитания.

Ориентировочный график профилактической уборки:

Удаление известкового налета	Два раза в год
Профилактический цикл стирки	Раз в месяц
Очистите уплотнители двери	Каждые два месяца
Очистите барабан	Каждые два месяца
Очистка дозатора моющего средства	Каждые два месяца
Очистка шланга водоснабжения и фильтра клапана	Два раза в год

В этих разделах объясняется, как следует чистить каждую деталь.

13.2 Удаление посторонних предметов



Перед запуском цикла убедитесь, что карманы пусты, а все незакрепленные вещи связаны. См. раздел «Советы», «Загрузка белья».

13.3 Очистка снаружи

Чистите устройство только мягким мылом и теплой водой. Тщательно высушите все поверхности. Не используйте губки для мытья посуды или любые абразивные материалы.



ВНИМАНИЕ

Не используйте спирт, растворители или химические вещества для чистки.



ВНИМАНИЕ

Не используйте для чистки металлических поверхностей моющие средства на основе хлора.

13.4 Удаление накипи



Если в вашем доме вода умеренно жесткая или жесткая, мы рекомендуем использовать смягчитель воды для стиральных машин (иногда для удаления известкового налета).

Регулярно проверяйте барабан на наличие известкового налета.

Обычные моющие средства уже содержат смягчители воды, но мы рекомендуем время от времени запускать цикл стирки с пустым барабаном и средством для удаления накипи.



Всегда следуйте инструкциям, указанным на упаковке данного продукта.

13.5 Цикл профилактической стирки

Повторное и длительное использование низких температур и коротких программ может привести к образованию отложений моющего средства, ворса, росту бактерий и образованию тонкого слоя микроорганизмов внутри барабана. Это может привести к появлению неприятных запахов и плесени. Чтобы удалить эти отложения и очистить внутреннюю часть прибора, выполняйте цикл профилактической мойки не реже одного раза в месяц:

1. Выньте все белье из барабана.
2. Запустите программу стирки хлопка с максимальной температурой и небольшим количеством стирального порошка или, если возможно, запустите программу Машинная очистка.

13.6 Уплотнитель двери

Это устройство разработано с **самоочищающейся системой дренажа воды**, что позволяет удалить ворс, оторвавшийся от одежды, вместе с водой. Регулярно проверяйте герметичность. Монеты, пуговицы и другие мелкие предметы можно извлечь в конце цикла.

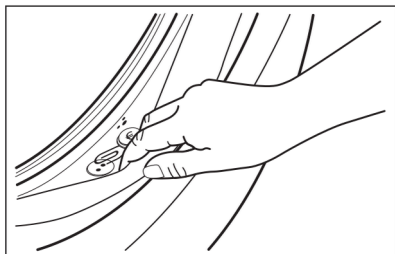

При необходимости очищайте его с помощью кремообразного чистящего средства с аммиаком, не царапая поверхность уплотнения.



Всегда следуйте инструкциям на упаковке.

13.7 Очистка барабана

Регулярно проверяйте барабан, чтобы предотвратить образование нежелательных отложений.

Ржавые отложения на барабане могут быть вызваны ржавеющими инородными телами, присутствующими в богатой железом водопроводной воде.

Очистите барабан специальными чистящими средствами для нержавеющей стали.



Всегда следуйте инструкциям на упаковке изделия. Не чистите барабан кислотными средствами для удаления накипи, чистящими средствами на основе хлора или стальной ватой.

Тщательная уборка:

1. Очистите барабан специальными чистящими средствами для нержавеющей стали.



Всегда следуйте инструкциям, указанным на упаковке данного продукта.

2. Запустите короткую программу стирки хлопка с пустым барабаном, при самой высокой температуре и с небольшой загрузкой. Используйте моющее средство или, если есть возможность, запустите программу очистки машины.

13.8 Очистка дозатора моющего средства

Чтобы предотвратить возможное скопление засохших отложений моющего средства или кондиционера для белья в дозаторе моющего средства, выполняйте эту процедуру очистки каждые два месяца, как показано на следующих схемах:

1. Откройте отсек для моющего средства. Нажмите на защелку, как показано на картинке, и вытяните его.

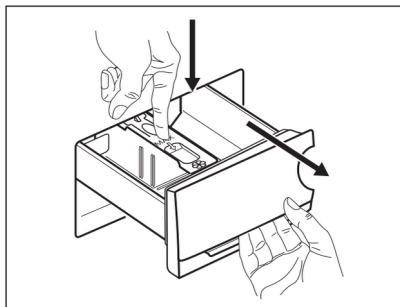

2. Для облегчения очистки снимите верхнюю часть отсека для принадлежностей. В верхней и нижней частях паза не должно остаться следов моющего средства. Для очистки снимите отсек с помощью небольшой щетки.

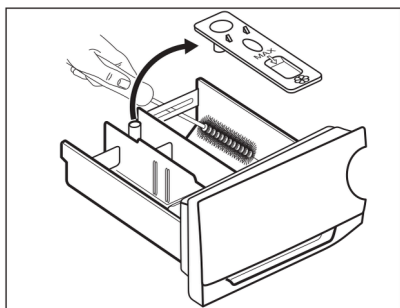

3. Промойте отсек для моющего средства под теплой проточной водой, удалите все накопившиеся

остатки моющего средства. После очистки установите верхнюю часть на место.

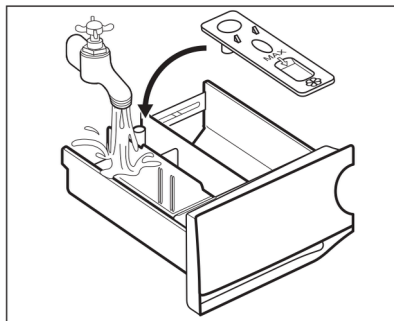

4. Вставьте отсек для моющего средства и направляющие, затем закройте его. Запустите программу полоскания, не загружая белье в барабан.

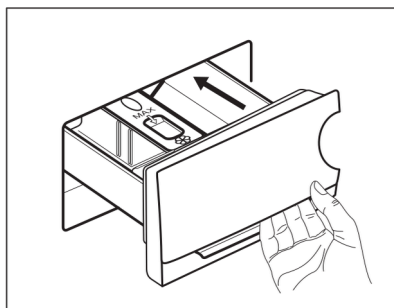

13.9 Очистка фильтра сливного насоса

Регулярно проверяйте фильтр сливного насоса и убедитесь, что он чистый. Прочистите сливной насос, если:

- Вода не сливается из прибора.
- Барабан не вращается.
- Прибор издает необычный шум из-за засора поплавка в сливном отверстии.
- Код ошибки отображается **E20** на экране.

⚠ ПРЕДУПРЕЖДЕНИЕ!

- Отсоедините шнур питания от розетки.
- Не пытайтесь снять фильтр во время работы прибора.
- Не чистите насос, если вода в приборе горячая. Подождите, пока вода остынет.
- Повторите шаг 3 – закрывайте и открывайте вентиль несколько раз, пока вода не перестанет течь.

При снятии фильтра держите под рукой тряпку, чтобы немедленно вытереть любую пролитую воду.

Выполните следующие действия для очистки насоса:

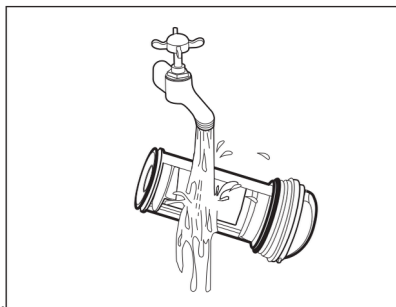
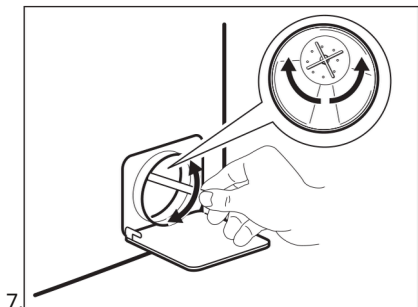
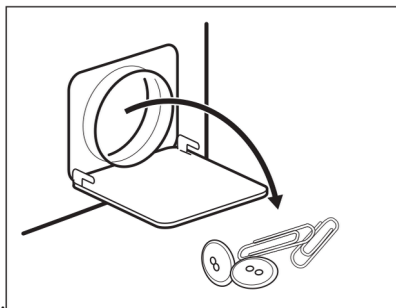
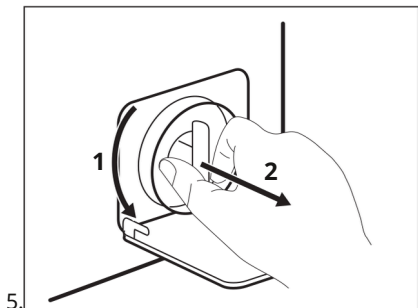
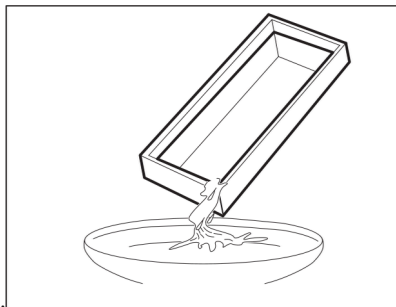
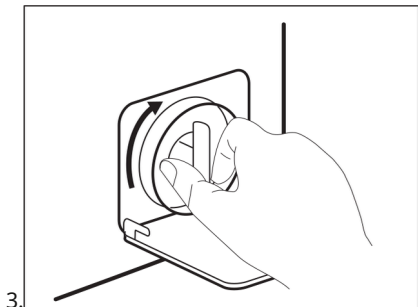
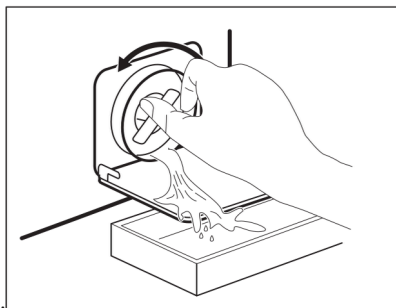
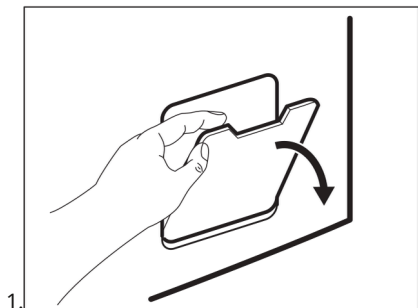

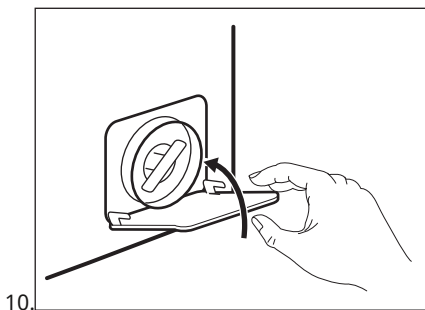
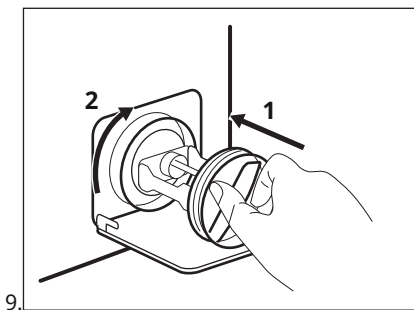

ПРЕДУПРЕЖДЕНИЕ!

Убедитесь, что крыльчатка насоса свободно вращается. Если это не так, обратитесь в авторизованный сервисный центр. Также надежно закрепите фильтр, чтобы предотвратить утечку воды.

После аварийного слива воды необходимо снова включить систему водоотведения:

1. Добавьте 2 литра воды в основное отделение отсека для моющих средств.
2. Запустите программу для слива воды.

13.10 Очистка шланга подачи воды и фильтра клапана

Рекомендуется очищать как шланг подачи воды, так и фильтры клапана дважды в год, чтобы удалить накопившиеся со временем отложения.

Накопившийся осадок. Очистите фильтры, как показано на следующих схемах.

1. Снимите шланг подачи воды с крана и очистите фильтр.

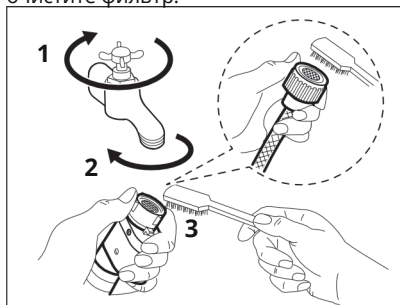

2. Снимите шланг подачи воды с прибора, открутив гайку.

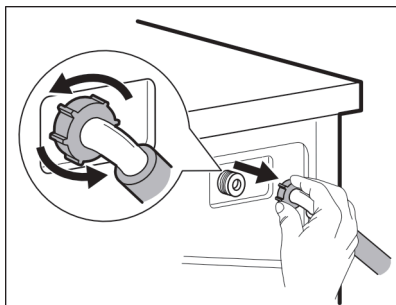

3. Очистите фильтр клапана на задней панели устройства зубной щеткой.

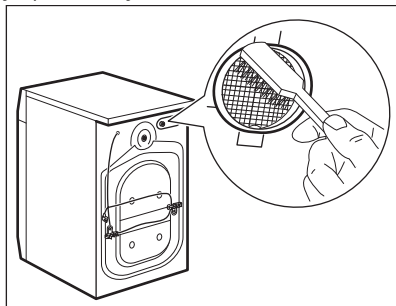

4. Когда вы снова подсоединяете шланг к задней части устройства, поверните его влево или вправо (не в вертикальном положении), в зависимости от положения вашего водопроводного крана.

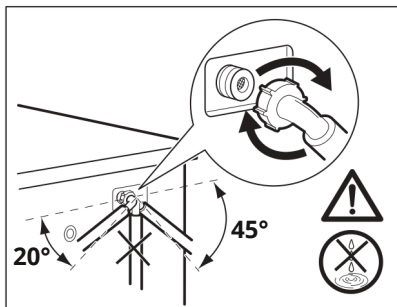

13.11 Аварийный сброс воды

Если стиральная машина не может слить воду, выполните действия, описанные в разделе «Очистка сливного насоса». При необходимости очистите насос.

После аварийного слива необходимо снова включить систему слива воды:

1. Налейте 2 литра воды в отделение для основной стирки дозатора моющих средств.
2. Запустите программу по сливу воды.

13.12 Защита от замерзания

Если прибор установлен в месте, где температура может опускаться до 0°C и ниже, слейте оставшуюся воду из шланга подачи воды и сливного насоса.

1. Отсоедините шнур питания от электрической розетки.
2. Закройте кран с водой.
3. Поместите оба конца шланга подачи воды в емкость и подождите, пока из шланга начнет вытекать вода.
4. Очистите сливной насос. См. раздел о том, как слить воду в экстренной ситуации.
5. Когда сливной насос опустеет, снова подсоедините шланг подачи воды.

⚠ ПРЕДУПРЕЖДЕНИЕ!

Если вы хотите снова использовать устройство, убедитесь, что температура окружающей среды выше 0 °C. Производитель не несет ответственности за ущерб,

14. УСТРАНЕНИЕ НЕИСПРАВНОСТЕЙ

⚠ ПРЕДУПРЕЖДЕНИЕ!

См. раздел «Безопасность».

14.1 Коды ошибок и возможные неисправности

Прибор не включается или неожиданно перестаёт работать. Сначала попробуйте найти решение проблемы самостоятельно (см. таблицы).

⚠ ПРЕДУПРЕЖДЕНИЕ!

Перед выполнением каких-либо проверок выключите устройство.

В случае определенных неисправностей вы увидите код ошибки на панели управления, и кнопка Старт/Пауза и  кнопки могут начать мигать:

Ошибка

Решение

E 10

Прибор не наполняется водой как следует.

- Убедитесь, что водопроводный кран открыт.
- Убедитесь, что давление подачи воды не слишком низкое. Для получения этой информации обратитесь в местную компанию по водоснабжению.
- Убедитесь, что водопроводный кран не засорен.
- Убедитесь, что впускной шланг не согнут, не поврежден и не перекручен.
- Убедитесь, что сливной шланг подключен правильно.
- Убедитесь, что не засорены фильтр сливного шланга и фильтр клапана. См. главу «Очистка и техническое обслуживание».

E 20

Прибор не сливает воду.

- Убедитесь, что сифон раковины не засорен.
- Убедитесь, что сливной шланг не перекручен и не согнут.
- Убедитесь, что выпускной фильтр не засорен. При необходимости очистите фильтр. См. «Техническое обслуживание и чистка».
- Убедитесь, что сливной шланг подключен правильно.
- Установите программу слива, если вы установили программу без фазы слива.
- Если вы выбрали опцию, которая не сливает воду из барабана в конце, установите программу слива.

E 40

Дверца прибора открыта или закрыта неправильно.

- Убедитесь, что дверь плотно закрыта.

E 9 1

Внутренняя ошибка. Связь между электронными элементами прибора отсутствует.

- Программа не была завершена должным образом или прибор перестал работать слишком быстро. Выключите и снова включите устройство.
- Если код предупреждения появляется повторно, обратитесь в авторизованный сервисный центр.

E n0

Нестабильное электроснабжение.

- Дождитесь стабилизации электропитания.

Если на дисплее появляются другие коды ошибок, выключите и снова включите прибор. Если проблема не устранена, обратитесь в авторизованный сервисный центр. Для решения других проблем или неисправностей прибора обратитесь к таблице ниже.

Проблема	Решение
Программа не запускается.	<ul style="list-style-type: none">• Проверьте, подключена ли вилка кабеля питания к электросети.• Проверьте, плотно ли закрыта дверца прибора.• Проверьте, не перегорел ли предохранитель в блоке предохранителей.• Убедитесь, что вы действительно нажали  кнопку «Старт/Пауза».• Если установлена отсрочка старта, отмените настройку старта или дождитесь завершения обратного отсчета.• Отключите функцию блокировки от детей, если она включена.• Проверьте, правильно ли повернута ручка селектора программ.
Прибор наполняется водой, после чего вода немедленно выливается.	<ul style="list-style-type: none">• Проверьте правильность положения сливного клапана. Возможно, шланг установлен слишком низко. См. раздел «Инструкции по установке».

Проблема	Решение
Фаза отжима не работает или цикл стирки занимает больше времени, чем обычно.	<ul style="list-style-type: none"> • Убедитесь, что фильтр слива воды не засорен. При необходимости очистите фильтр. См. главу «Чистка и уход». • Перераспределите белье в барабане вручную и перезапустите фазу отжима. Эта проблема может быть вызвана дисбалансом белья.
На полу вода.	<ul style="list-style-type: none"> • Проверьте герметичность соединений водяного шланга. • Проверьте, не повреждены ли шланги подачи воды и слива. • Убедитесь, что вы используете правильное моющее средство и его количество.
Дверца прибора не открывается.	<ul style="list-style-type: none"> • Проверьте, не выбрана ли программа, которая не сливает воду по окончании. • Проверьте, завершена ли программа стирки. • Если в барабане есть вода, выберите программу слива или отжима. • Убедитесь, что на устройство подается питание. • Возможно, прибор не исправен. Обратитесь в авторизованный сервисный центр. Если вам необходимо открыть дверцу, внимательно прочтите раздел «Аварийное открытие дверцы».
Прибор издает необычные звуки и вибрирует.	<ul style="list-style-type: none"> • Убедитесь, что устройство установлено устойчиво. См. раздел «Инструкции по установке». • Убедитесь, что вы удалили всю упаковку и/или транспортировочные болты. См. раздел «Инструкции по установке». • Добавьте больше белья. Возможно, загружено слишком мало белья.
Продолжительность программы увеличивается или уменьшается в процессе работы прибора.	<ul style="list-style-type: none"> • Функция ProSense Technology изменяет продолжительность программы в зависимости от типа и количества белья. См. раздел «Ежедневное использование» — «Настройка количества белья с помощью технологии ProSense».
Неудовлетворительные результаты стирки.	<ul style="list-style-type: none"> • Увеличьте количество моющего средства или используйте другое моющее средство. • Перед стиркой добавьте специальное пятновыводитель. • Убедитесь, что вы выбрали правильную температуру. • Сократите количество стирки.
В барабане во время цикла стирки образуется слишком много пены.	<ul style="list-style-type: none"> • Уменьшите количество моющих средств, таблеток или препаратов для однократного применения.

После перезагрузки включите прибор. Прибор продолжит выполнение ранее запущенной программы. Если проблема не исчезнет, обратитесь в сервисный центр. Данные, которые необходимо предоставить в сервисный центр, указаны на технической паспортной табличке.

15. СТОИМОСТЬ ЗНАЧЕНИЙ

15.1 Комментарий



Прибор поставляется с этикеткой с данными об энергопотреблении, содержащей QR-код, который ведет к информации о характеристиках прибора, хранящейся в базе данных EU EPREL. Храните этикетку с данными об энергопотреблении вместе с руководством пользователя и любыми другими документами, прилагаемыми к данному прибору. Та же информация, что и в техническом паспорте, также доступна на странице EPREL.

<https://eprel.ec.europa.eu> где вам потребуется указать название модели устройства и номер продукта.



Значения и продолжительность программы могут варьироваться в зависимости от различных условий (например, комнатной температуры, температуры и давления воды, количества и типа белья, напряжения в сети), а также при изменении параметра программы по умолчанию.

15.2 На основании приложения Г СТБ 2457-2020

Программа	кг	кВтч	Литры	чч:мм	% 1)	°C	об/ мин.2)
Еco 40-60							
Полная загрузка	7,0	0,660	59,0	03:25	53,00	38,0	1351
Половинная загрузка	3,5	0,430	40,0	02:41	53,00	32,0	1351
Четверть загрузки	2,0	0,165	31,0	02:38	55,00	23,0	1351

1) Остаточная влажность в конце фазы отжима. Чем выше скорость отжима, тем выше уровень шума и ниже остаточная влажность.

2) Максимальная скорость отжима.

Энергопотребление в различных режимах

Выкл. (Вт)	Режим ожидания (Вт)	Отложенный старт мощность (Вт)
0,50	0,50	4,00

Максимальное время до выключения/перехода в режим ожидания составляет 15 минут.

15.3 Регулярные программы



Эти значения приведены лишь в качестве ориентира.

Программа	кг	кВтч	литры	чч:мм	% 1)	°C	об/ мин.2)
Хлопок 3) 95 °C	7.0	2.100	80.0	04:10	52.00	85.0	1400
Хлопок 60 °C	7.0	1.200	80.0	04:00	52.00	55.0	1400
Хлопок 4) 20 °C	7.0	0.300	80.0	02:45	52.00	20.0	1400
Синтетика 40 °C	3.0	0,650	65.0	02:15	35.00	40.0	1200
Деликатные 5) ткани 30 °C	1.5	0.400	50.0	01:10	35.00	30.0	1200
Шерсть 30 °C	1.5	0,250	50.0	01:10	30.00	30.0	1200

1) Остаточная влажность в конце фазы отжима. Чем выше скорость отжима, тем выше уровень шума и ниже остаточная влажность.

2) Индикатор скорости отжима.

3) Подходит для стирки сильно загрязненных текстильных изделий.

4) Подходит для стирки слабозагрязненных хлопчатобумажных, синтетических и смесовых тканей.

5) Цикл стирки будет длиться столько же, сколько и цикл стирки слабозагрязненного белья.

16. КРАТКОЕ РУКОВОДСТВО

16.1 Ежедневное использование

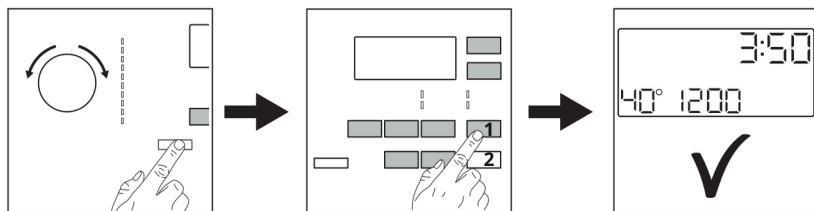

Вставьте шнур питания в электрическую розетку.

Откройте кран с водой. Загрузите белье в стиральную машину.

Налейте моющее средство и другие средства в соответствующее отделение дозатора моющего средства.

1.Нажмите кнопку включения/выключения чтобы включить прибор.

Диск выбора программы позволяет установить желаемую программу.

2.Настройте необходимые функции, нажав соответствующие сенсорные кнопки.

3.Чтобы запустить приложение, нажмите кнопку Старт/Пауза >|| .

Выньте белье по окончании программы.

16.2 Очистка фильтра сливного насоса

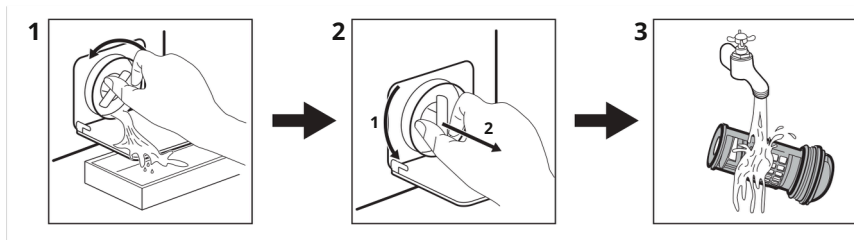

Регулярно очищайте фильтр, особенно если на экране отображается предупреждающий код **E20**.

16.3 Программы

Программы	Загрузка	Описание продукта
Есо 40-60 1)	7,0 кг	Белый и цветной хлопок. Одежда с обычными загрязнениями.
Хлопок	7,0 кг	Белый и цветной хлопок.
Синтетика	3,0 кг	Синтетические или смесовые ткани.
Деликатная	1,5 кг	Деликатные ткани, такие как акрил, вискоза, полиэстер.
Шерсть/Шелк  	1,5 кг	Шерстяные и деликатные ткани стираются в стиральной машине или вручную.
20 минут - 3 кг	3,0 кг	Хлопчатобумажные и синтетические ткани, слегка загрязненные или использованные лишь один раз.
Легкая глажка	3,0 кг	Деликатная стирка синтетических тканей.
Пуховые куртки	2,0 кг	Одно синтетическое одеяло, одежда с подкладкой и наполнителем, одеяла, пуховые куртки.
На открытом воздухе	2,0 кг 2) 1,0 кг 3)	Современная спортивная одежда.
Джинсовая ткань	2,0 кг	Джинсы и джинсовая ткань.

1) В соответствии с требованиями приложения Г СТБ 2457-2020 данная программа позволяет стирать обычно загрязненное хлопчатобумажное белье при температуре 40°C за один цикл, которое можно стирать при температуре 40°C или 60°C.



Информацию о достижимой температуре стирки, продолжительности программы и других данных можно найти в разделе «Преимущества». Наиболее энергоэффективными обычно являются программы, использующие более низкие температуры и более длительную продолжительность работы.

2) Программа стирки.

3) Программа стирки и фаза восстановления свойств защиты от воды.

Загрузка устройства **максимальная вместимость, указанная для каждой программы,**

помогает снизить потребление энергии, воды и стоимость.

Мощные средства, подходящие для различных режимов стирки.

Программы	Универсальный порошок ¹⁾	Жидкое универальное средство	Жидкое для цветного белья	Для деликатных тканей и шерсти	Специальное
Есо 40-60	▲	▲	▲	--	--
Хлопок	▲	▲	▲	--	--
Синтетика	▲	▲	▲	--	--
Деликатная	--	--	--	▲	▲
 Шерсть/Шелк	--	--	--	▲	▲
20 минут - 3 кг	--	▲	▲	--	--
Легкая глажка	▲	▲	▲	--	--
Пуховые куртки	--	--	--	▲	▲
На открытом воздухе	--	--	--	▲	▲
Джинсовая ткань	--	--	▲	▲	▲

1) При стирке при температуре выше 60°C рекомендуется использовать стиральный порошок.

▲ = рекомендуется

-- = не рекомендуется

16.4 Тип и количество моющего средства.

• Используйте только моющие средства и другие продукты, специально предназначенные для стиральных машин: Прежде всего, следуйте этим общим правилам:

– стиральный порошок (включая таблетки и одноразовые препараты) для всех тканей, отличных от деликатных тканей. Для белого белья и для дезинфекции белья лучше использовать стиральный порошок с отбеливателем.

– жидкие моющие средства (включая моющие средства для одноразового использования) для низкотемпературных программ (до 60°C), для всех типов тканей или специально для шерсти.

• Не смешивайте разные виды моющих средств.

• В следующих случаях используйте меньше моющего средства:

– вы стираете небольшое количество белья;
– белье слегка загрязнено.
– Во время стирки образуется много пены.

• Если вы используете таблетки или капсулы для стирки, всегда кладите их в барабан стиральной машины, а не в отсек для моющего средства, и следуйте инструкциям соответствующего производителя.

Недостаточное количество моющего средства может привести к следующим последствиям:

- неудовлетворительные результаты стирки;
- белье может посереть;
- грязная одежда;
- плесень в приборе.

Избыточное количество моющего средства может привести к:

- чрезмерному пенообразованию;
- худшему результату стирки;
- недостаточному полосканию;
- более значительному воздействию на окружающую среду.

16.5 Регулярный график уборки

Регулярная чистка устройства обеспечит его более длительный срок службы.

После каждого использования оставляйте дверцу и отсек для моющего средства слегка приоткрытыми, чтобы обеспечить вентиляцию внутри прибора и удаление влаги.

Если вы не планируете использовать прибор в течение длительного времени, перекройте подачу воды и отключите прибор от электросети.

Примерный график профилактической уборки:

Удаление известкового налета	Два раза в год
Профилактический цикл стирки	Раз в месяц
Очистка уплотнителя двери	Каждые два месяца
Очистка барабана	Каждые два месяца
Очистка дозатора моющего средства	Каждые два месяца
Очистка шланга подачи воды и фильтра клапана	Два раза в год

Регулярно проверяйте барабан на наличие известкового налета. Мы рекомендуем запускать цикл с пустым барабаном и время от времени использовать средство для удаления накипи.

Удаление посторонних предметов



Перед запуском цикла убедитесь, что карманы пусты, а все незакрепленные вещи связаны.

Уплотнитель двери

Данное устройство разработано с учетом следующих особенностей: самоочищающаяся система водоотведения. Это позволяет удалять ворс, выделившийся из одежды, вместе с водой. Регулярно проверяйте герметичность ее и при необходимости очищайте ее, как показано на схеме ниже. Монеты, пуговицы и другие мелкие предметы можно собрать в конце цикла.

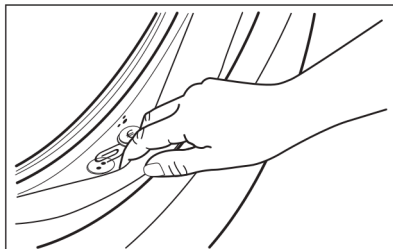

При необходимости очищайте его с помощью кремообразного чистящего средства с аммиаком, не царапая поверхность уплотнения. При необходимости удалите ворс и посторонние предметы из отверстия фильтра.

17. ОХРАНА ОКРУЖАЮЩЕЙ СРЕДЫ

Перерабатывайте материалы с символом .
упаковочные соответствующие контейнеры для переработки. Помогите защитить окружающую среду и здоровье человека, перерабатывая отходы электронного и электрического оборудования.

Не выбрасывайте устройства, отмеченные этим символом вместе с бытовыми отходами. Пожалуйста, отнесите изделие в местный центр переработки отходов или обратитесь в местные органы власти.

aeg.com

155290240-A-282025



CE